



# MZD

## RIDUTTRICE DI PRESSIONE AD AZIONE DIRETTA A TRE VIE A TARATURA FISSA O VARIABILE

### VERSIONE MODULARE ISO 4401-03 (CETOP 03)

**p** max 350 bar  
**Q** max (vedi tabella prestazioni)

#### PIANO DI POSA

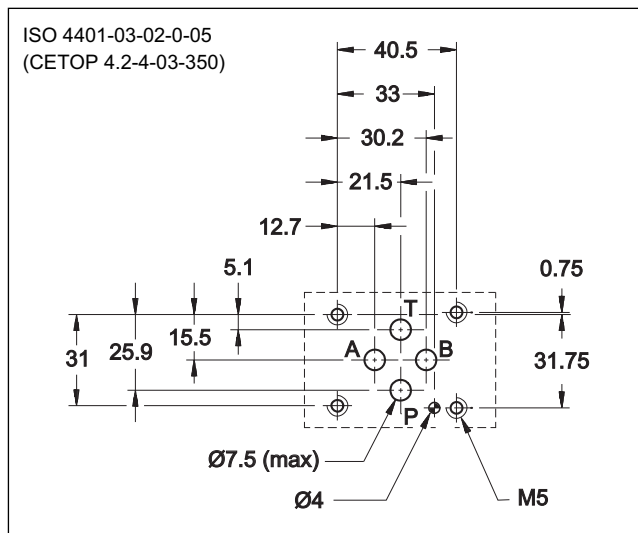

#### ESECUZIONI (vedi simboli idraulici al paragrafo 1)

- MZD\* e MZD\*/RP: riduzione pressione sulla linea P, drenaggio collegato con linea T.
- MZD\*/A e MZD\*/RA: riduzione pressione sulla linea A verso l'attuatore e massima pressione nella linea B, drenaggio collegato con linea T.
- MZD\*/B e MZD\*/RB: riduzione pressione sulla linea B verso l'attuatore e massima pressione nella linea A, drenaggio collegato con linea T.

#### PRESTAZIONI (rilevate con olio minerale con viscosità di 36 cSt a 50°C)

Pressione massima d'esercizio	bar	350
Pressione massima attacco T		10
Portata massima nei condotti controllati		50
Portata massima nei condotti liberi	l/min	75
Portata di drenaggio		≤0,08
Campo temperatura ambiente	°C	-20 / +50
Campo temperatura fluido	°C	-20 / +80
Campo viscosità fluido	cSt	10 ÷ 400
Grado di contaminazione del fluido	secondo ISO 4406:1999	classe 20/18/15
Viscosità raccomandata	cSt	25
Massa	kg	1,4

#### PRINCIPIO DI FUNZIONAMENTO

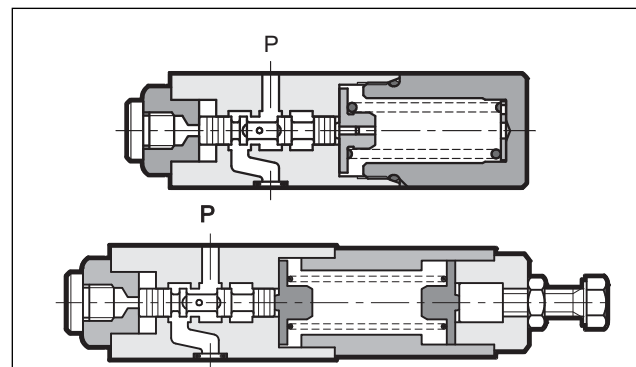

— La valvola MZD è una riduttrice di pressione ad azione diretta, di tipo a cursore a tre vie. In posizione di riposo è normalmente aperta ed il fluido idraulico passa liberamente dal condotto P1 al condotto P.

Il cursore è sottoposto da un lato alla pressione del condotto P e dall'altro alla molla di regolazione. Quando la pressione nel condotto P supera il valore impostato dalla molla, la valvola si chiude fino a quando la pressione in P (ridotta) eguaglia il valore di taratura.

— I concetti costruttivi adottati consentono di ottenere una buona sensibilità di regolazione con ridotta portata di drenaggio. Il drenaggio è collegato al condotto T internamente alla valvola.

— L'esecuzione a tre vie consente di proteggere il circuito secondario da sovrappressioni in quanto permette un flusso inverso dall'utenza allo scarico T.

— È realizzata nella versione modulare con attacchi secondo le norme ISO 4401 (CETOP RP121H) ed è assemblabile rapidamente senza l'impiego di tubazioni, sotto le elettrovalvole ISO 4401-03 (CETOP 03).

— La versione a taratura variabile è normalmente fornita con vite di regolazione a testa esagonale. A richiesta può essere dotata di pomolo di regolazione SICBLOC.

— La taratura fissa è disponibile in tre versioni differenti: 20, 25 e 30 bar.

## 1 - CODICE DI IDENTIFICAZIONE MZD A TARATURA VARIABILE

<b>M</b>	<b>Z</b>	<b>D</b>	<b>/</b>	<b>/</b>	<b>/</b>	<b>/</b>
----------	----------	----------	----------	----------	----------	----------

Dimensione nominale  
ISO 4401-03 (CETOP 03)  
Versione modulare

Valvola riduttrice di pressione ad azione diretta

Campo di regolazione pressione:  
**2** = 3 ÷ 35 bar    **4** = 30 ÷ 140 bar  
**3** = 10 ÷ 70 bar    **5** = 60 ÷ 280 bar

Esecuzioni  
(omettere per MZD con riduzione su P con gruppo regolatore lato B)

**A:** riduzione pressione via A e pressione piena via B con gruppo regolatore lato B  
**B:** riduzione pressione via B e pressione piena via A con gruppo regolatore lato B  
**RP:** riduzione su P con gruppo regolatore lato A  
**RA:** riduzione pressione via A e pressione piena via B con gruppo regolatore lato A  
**RB:** riduzione pressione via B e pressione piena via A con gruppo regolatore lato A

**Simboli idraulici**

MZD\*  
MZD\*/RP

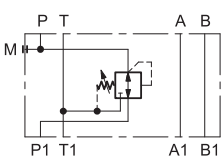

MZD\*/A  
MZD\*/RA

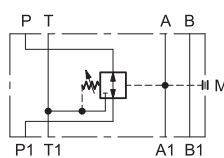

MZD\*/B  
MZD\*/RB

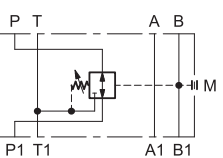

**NOTA:** le versioni RP, RA ed RB sono state realizzate con il gruppo regolatore lato A, in modo da essere intercambiabili con le valvole di altri costruttori.  
La versione standard ha il gruppo regolatore sul lato B.

Guarnizioni:  
omettere per oli minerali  
**V** = viton per fluidi particolari

N. di serie:  
**50** - per valvole MZD\*, MZD\*/RP, MZD\*/A, MZD\*/RA, MZD\*/B  
**51** - per valvole MZD\*/RB (da 50 a 59 le quote e gli ingombri di installazione rimangono invariati)

**M** = Regolazione con pomolo SICBLOC (omettere per regolazione con vite a testa esagonale)

## 2 - CURVE CARATTERISTICHE MZD A TARATURA VARIABILE (valori ottenuti con viscosità 36 cSt a 50°C)

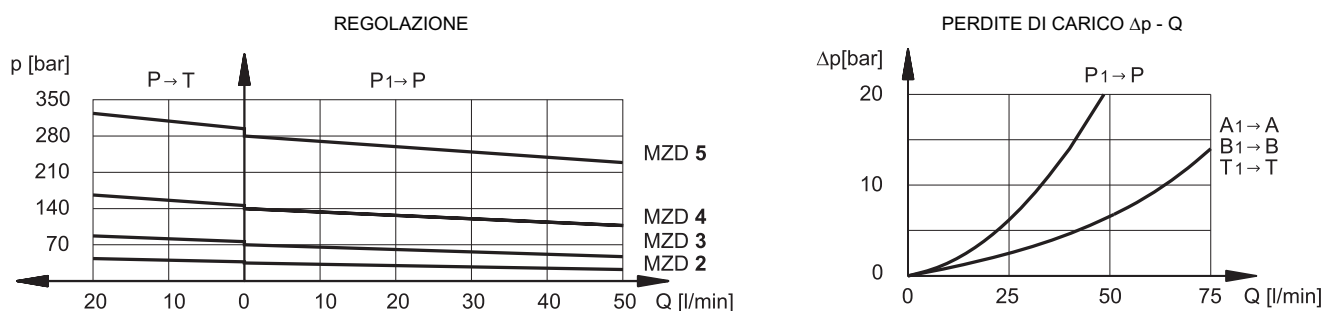

### 3 - CODICE DI IDENTIFICAZIONE MZD A TARATURA FISSA

<b>M</b>	<b>Z</b>	<b>D</b>	<b>-</b>	<b>/</b>	<b>/</b>	<b>50</b>	<b>/</b>
----------	----------	----------	----------	----------	----------	-----------	----------

Dimensione nominale ISO 4401-03 (CETOP 03)  
Versione modulare

Valvola riduttrice di pressione ad azione diretta

Taratura: \_\_\_\_\_  
**020** = 20 bar      **030** = 30 bar  
**025** = 25 bar

Esecuzioni \_\_\_\_\_  
 (omettere per MZD con riduzione su P con gruppo regolatore lato B)

**A:** riduzione pressione via A e pressione piena via B con gruppo regolatore lato B

**B:** riduzione pressione via B e pressione piena via A con gruppo regolatore lato B

Guarnizioni:  
omettere per oli minerali  
**V** = viton per fluidi particolari

N. di serie:  
(da 50 a 59 le quote e gli ingombri di installazione rimangono invariati)

**Simboli idraulici**

MZD-\*

MZD-\*/A

MZD-\*/B

### 4 - FLUIDI IDRAULICI

Usare fluidi idraulici a base di olio minerale tipo HL o HM secondo ISO 6743-4. Per questi tipi di fluidi, utilizzare guarnizioni in NBR. Per fluidi tipo HFDR (esteri fosforici) utilizzare guarnizioni in FPM (codice V). Per l'uso di altri tipi di fluidi come ad esempio HFA, HFB, HFC consultare il nostro Ufficio Tecnico.

L'esercizio con fluido a temperatura superiore a 80 °C comporta un precoce decadimento della qualità del fluido e delle guarnizioni. Il fluido deve essere mantenuto integro nelle sue proprietà fisiche e chimiche.

5 - DIMENSIONI DI INGOMBRO E DI INSTALLAZIONE MZD A TARATURA VARIABILE

MZD\*  
MZD\*/A  
MZD\*/B

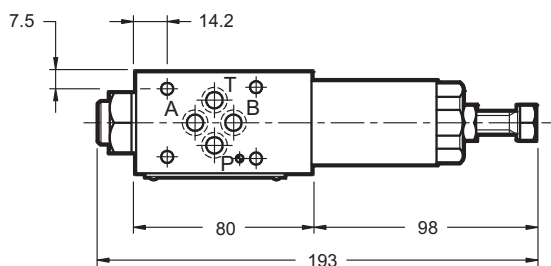
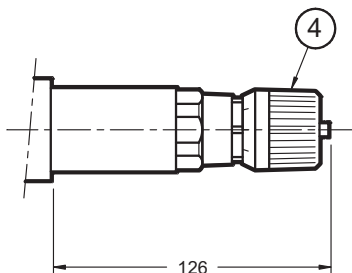
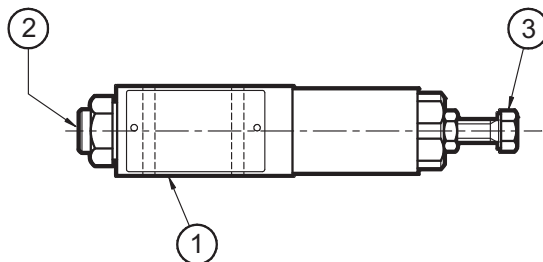
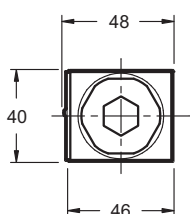

MZD\*/RP  
MZD\*/RA  
MZD\*/RB

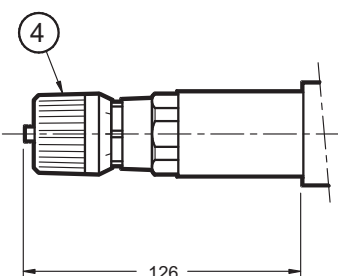
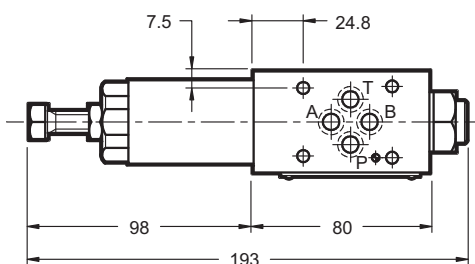
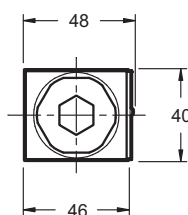
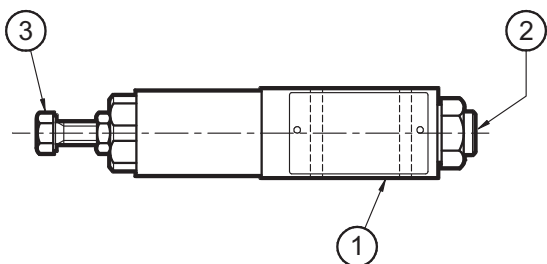

dimensioni in mm

1	Superficie di montaggio con anelli di tenuta: N. 4 OR tipo 2037 (9.25x1.78) 90 Shore
2	Attacco manometro 1/4" BSP
3	Vite di regolazione a testa esagonale. Chiave 17. Rotazione oraria per incremento pressione
4	Pomolo SICBLOC. per il suo funzionamento premere e ruotare contemporaneamente

6 - DIMENSIONI DI INGOMBRO E DI INSTALLAZIONE MZD A TARATURA FISSA

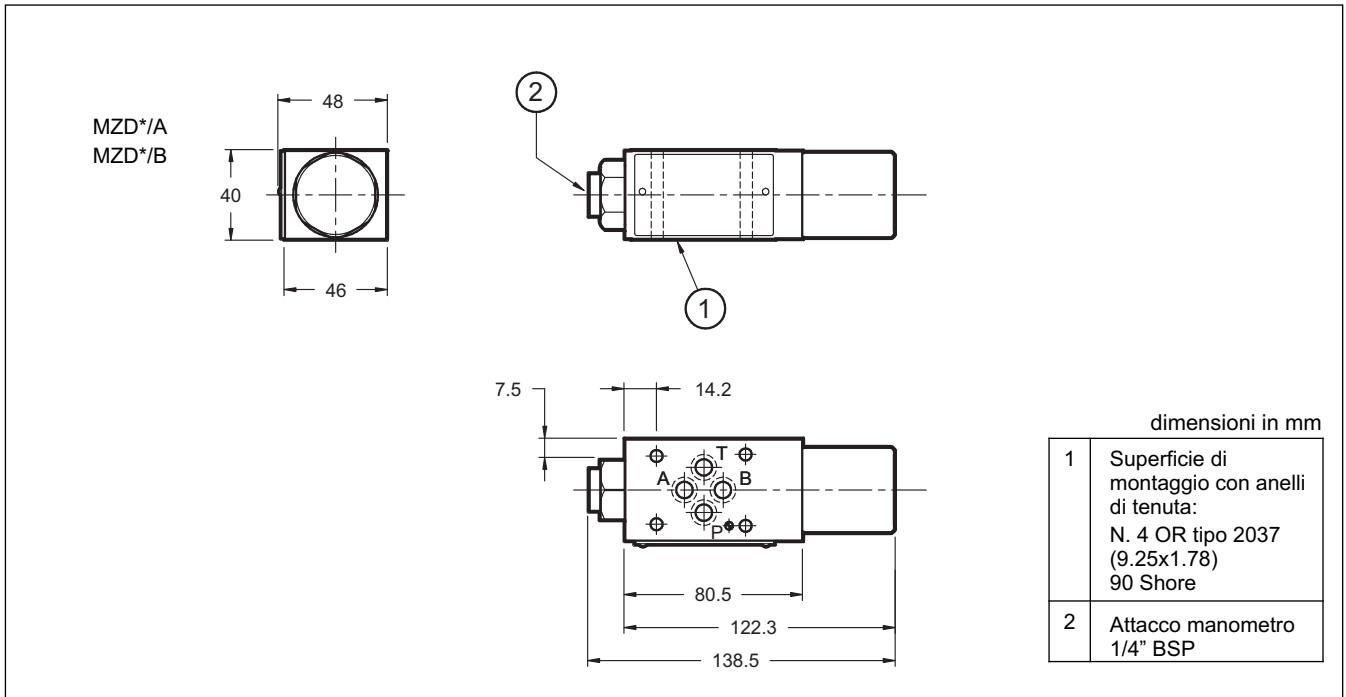



**DIPLOMATIC OLEODINAMICA S.p.A.**  
20015 PARABIAGO (MI) • Via M. Re Depaolini 24  
Tel. +39 0331.895.111  
Fax +39 0331.895.339

www.diplomatic.com • e-mail: sales.exp@diplomatic.com

