

RLM3

VALVOLA PER LA SELEZIONE DI VELOCITÀ RAPIDO/LENTO A COMANDO ELETTRICO

SERIE 10



VERSIONE MODULARE ISO 4401-03

p max **250** bar

Q max (vedi tabella prestazioni)

PIANO DI POSA

ISO 4401-03-02-0-05
(CETOP 4.2-4-03-250)

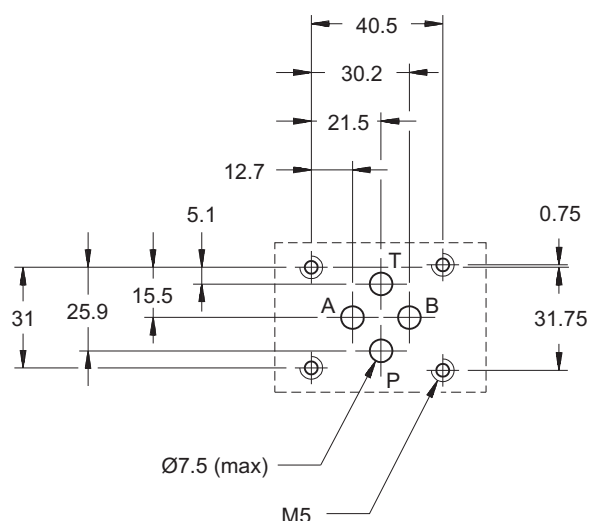

PRINCIPIO DI FUNZIONAMENTO

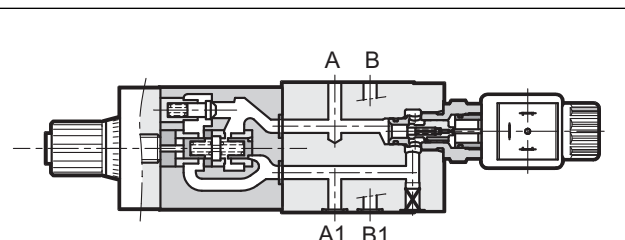

- La valvola RLM3 è un gruppo compatto che consente il controllo di portata rapido-lento attraverso l'impiego di un'elettrovalvola di corto circuito. La regolazione della portata è realizzata mediante il regolatore di flusso compensato RPC1 (vedi catalogo 32 200) con sei campi di regolazione.
- L'elettrovalvola KT08 (vedi catalogo 43 100) effettua la commutazione rapido-lento.
- Realizzata in versione modulare con superfici di attacco rispondenti alle norme iso 4401.
- La valvola RLM3 è assemblabile rapidamente sotto le elettrovalvole direzionali iso 4401-03, senza l'impiego di tubazioni, consentendo di comporre controlli di direzione e velocità in un'unica postazione.

PRESTAZIONI

(rilevate con olio minerale con viscosità di 36 cSt a 50°C)

Pressione massima d'esercizio	bar	250
Portata massima nei condotti controllati	l/min	1 - 4 - 10 - 16 - 22 - 30
Portata massima nei condotti liberi		65
Portata minima regolata	l/min	0,025
Campo temperatura ambiente	°C	-20 / +50
Campo temperatura fluido	°C	-20 / +80
Campo viscosità fluido	cSt	10 + 400
Grado di contaminazione del fluido	secondo ISO 4406:1999 classe 20/18/15	
Viscosità raccomandata	cSt	25
Massa	kg	3,1

ESECUZIONI

(vedi Simboli idraulici)

- Esecuzione "A": controllo in uscita dall'attuatore sulla camera A.
- Esecuzione "T": controllo sullo scarico T dell'elettrovalvola direzionale per una regolazione di velocità in entrambi i sensi di movimento.

1 - CODICE DI IDENTIFICAZIONE

R	L	M	3	-		/	10	-		/	
----------	----------	----------	----------	----------	--	----------	-----------	----------	--	----------	--

Valvola per la selezione di velocità rapido/lento comando elettrico

Versione modulare _____

Dimensione nominale _____
ISO 4401-03

Regolazioni: _____
A = regolazione sulla camera A dell'attuatore;
T = regolazione sullo scarico T dell'elettrovalvola direzionale

A = elettrovalvola normalmente aperta
C = elettrovalvola normalmente chiusa

Campo di regolazione portata: _____
01 = 1 l/min **16** = 16 l/min
04 = 4 l/min **22** = 22 l/min
10 = 10 l/min **30** = 30 l/min

N. di serie (da 10 a 19 le quote e gli ingombri di installazione rimangono invariati)

Vedi **NOTA 2**

Connessione elettrica bobina:
(vedi paragrafo 10)
K1 = attacco per connettore tipo EN 175301-803 (ex DIN 43650) **(standard)**

Solo per versione in **CC**:
K2 = attacco per connettore tipo AMP JUNIOR
K4 = cavi uscenti
WK7 = connessione DEUTSCH DT04-2P per connettore DEUTSCH DT06-2S
WK8 = attacco per connettore tipo AMP SUPER SEAL

Tipo di bobina
D12 = 12 V } corrente continua
D24 = 24 V } **(standard)**
R110 = 110 V } corrente raddrizzata
R230 = 230 V }
D00 = valvola senza bobina (vedi **NOTA 1**)

Guarnizioni:
N = guarnizioni in NBR per oli minerali **(standard)**
V = guarnizioni in FPM per fluidi particolari

NOTA 1: la ghiera di fissaggio della bobina e la relativa guarnizione di tenuta sono comprese nella fornitura
NOTA 2: Comando manuale **CM** disponibile come opzione (vedi paragrafo 8).

N.B.: per ulteriori informazioni sulla valvola regolatrice di portata vedi catalogo 32 200; per ulteriori informazioni sull'elettrovalvola a tenuta vedi catalogo 43100.

1.1 - Codice di identificazione bobine

C	14	L3	-		/	10
----------	-----------	-----------	----------	--	----------	-----------

Tensione di alimentazione _____

D12 = 12 V } corrente continua
D24 = 24 V } **(standard)**
R110 = 110 V } corrente
R230 = 230 V } raddrizzata

N. di serie (da 10 a 19 le quote e gli ingombri di installazione rimangono invariati)

Tipo di connessione elettrica (vedi paragrafo 10)
K1 = attacco per connettore tipo EN 175301-803 (ex DIN 43650) **(standard)**

Solo per bobine **D12** e **D24**:
K2 = attacco per connettore tipo AMP JUNIOR
K4 = cavi uscenti
WK7 = connessione DEUTSCH DT04-2P per connettore DEUTSCH DT06-2S maschio
WK8 = attacco per connettore tipo AMP SUPER SEAL

2 - FLUIDI IDRAULICI

Usare fluidi idraulici a base di olio minerale tipo HL o HM secondo ISO 6743-4. Per questi tipi di fluidi, utilizzare guarnizioni in NBR (codice N). Per fluidi tipo HFDR (esteri fosforici) utilizzare guarnizioni in FPM (codice V). Per l'uso di altri tipi di fluidi come ad esempio HFA, HFB, HFC consultare il nostro Ufficio Tecnico.

L'esercizio con fluido a temperatura superiore a 80 °C comporta un precoce decadimento della qualità del fluido e delle guarnizioni. Il fluido deve essere mantenuto integro nelle sue proprietà fisiche e chimiche.

3 - SIMBOLI IDRAULICI

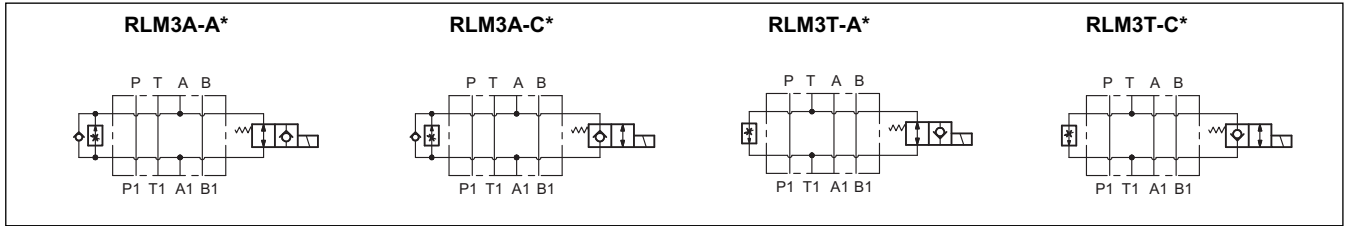

4 - PERDITE DI CARICO ΔP -Q

(valori ottenuti con viscosità 36 cSt a 50 °C)

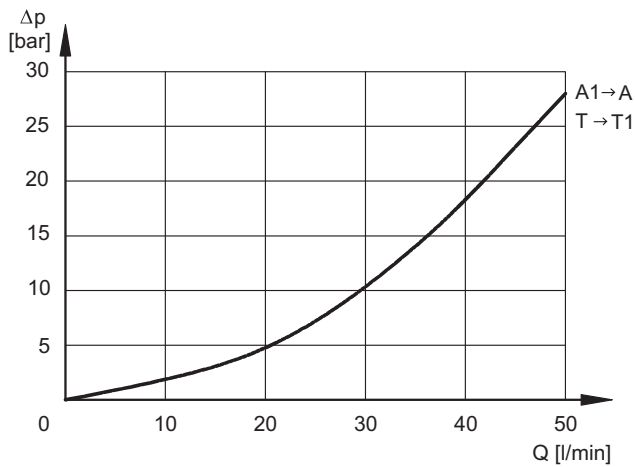

I valori indicati nel grafico sono relativi alla portata in rapido attraverso l'elettrovalvola a 2 vie e valgono sia per la versione A, normalmente aperta, che per la versione C, normalmente chiusa.

5 - TEMPI DI RISPOSTA

I valori indicati sono rilevati secondo ISO 6403, con olio minerale viscosità 36 cSt a 50°C.

TEMPI [ms]	INSERZIONE	DISINSERZIONE
RLM3*-A*	85	60
RLM3*-C*	60	85

6 - LIMITI DI IMPIEGO

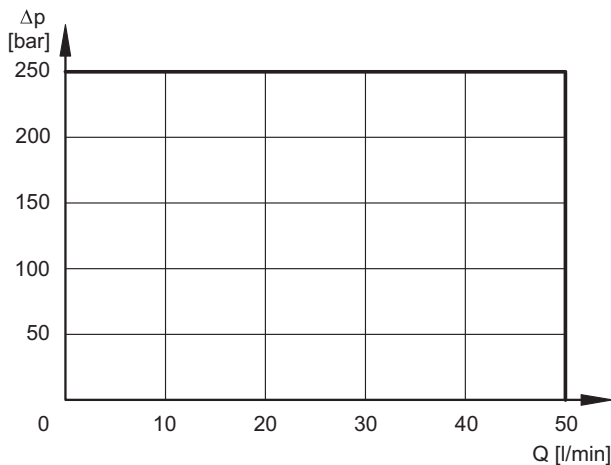

Le curve delimitano i campi di funzionamento portata in funzione della pressione per le diverse esecuzioni dell'elettrovalvola.

Le prove sono state eseguite secondo la norma ISO 6403, con tensione di alimentazione al 90% del valore nominale e con magneti a temperatura di regime.

I valori indicati sono rilevati, con olio minerale viscosità 36 cSt a 50 °C e filtrazione ISO 4406:1999 classe 18/16/13.

7 - CARATTERISTICHE ELETTRICHE

7.1 - Elettromagneti

Sono costituiti essenzialmente da due parti: il tubo e la bobina. Il tubo è avvitato al corpo valvola e contiene l'ancora mobile che scorre immersa in olio, senza usura. La parte interna, a contatto con il fluido idraulico, garantisce la dissipazione termica. La bobina è fissata sul tubo con una ghiera in gomma e può essere orientata compatibilmente con gli ingombri.

L'intercambiabilità delle bobine di diverse tensioni, sia di tipo D che di tipo R è possibile senza effettuare la sostituzione del tubo.

Protezione dagli agenti atmosferici IEC 60529

Il grado di protezione IP è riferito all'intera valvola ed è garantito solo con valvola e connettore entrambi installati e collegati correttamente.

Le versioni con comando manuale CM sono sempre IP65.

Connessione elettrica	IP65	IP66	IP67	IP68	IP69 IP69K (*)
K1 EN 175301-803	x	x			
K2 AMP JUNIOR	x		x		
K4 cavi uscenti	x				
WK7 DEUTSCH DT04 maschio	x		x	x	x
WK8 AMP SUPER SEAL	x	x	x	x	x

(*) Il grado di protezione IP69K non è previsto dalla norma IEC 60529 ma è contenuto nella norma ISO 20653.

VARIAZ. TENSIONE DI ALIMENTAZIONE	± 10% Vnom
FREQUENZA DI INSERZIONE MAX	10.000 ins/ora
DURATA D'INSERZIONE	100%
COMPATIBILITÀ ELETTROMAGNETICA (EMC) (NOTA)	Conforme alla direttiva 2014/30/UE
BASSA TENSIONE	Conforme alla direttiva 2014/35/UE
CLASSE DI PROTEZIONE : Isolamento avvolgimento (VDE 0580) Impregnazione	classe H classe H

7.2 - Corrente e potenza elettrica assorbita

In tabella sono riportati i valori di assorbimento relativi ai vari tipi di bobina per alimentazione elettrica in corrente continua e raddrizzata. Le bobine tipo R devono essere utilizzate quando si alimenta la valvola con una sorgente in corrente alternata e successivamente rettificata con un gruppo raddrizzatore a ponte, esterno oppure incorporato nei connettori tipo D (vedi cat. 49 000).

	Resistenza a 20°C [Ω] (±1%)	Corrente assorbita [A] (±5%)	Potenza assorbita (±5%)		Codice bobina				
			[W]	[VA]	K1	K2	K4	WK7	WK8
D12	5,4	2,2	26,5		1902740	1902750	1902770	1903510	1903520
D24	20,7	1,16	27,8		1902741	1902751	1902771	1903511	1903521
R110	363	0,25		27,2	1902742				
R230	1640	0,11		26,4	1902743				

8 - COMANDI MANUALI

CM per versione NO (a pulsante)

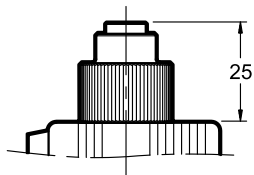

CM per versione NC (a vite)

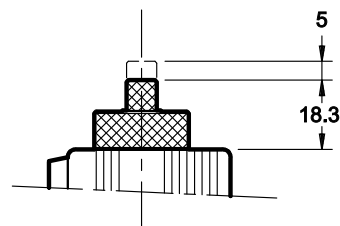

9 - DIMENSIONI DI INGOMBRO E DI INSTALLAZIONE

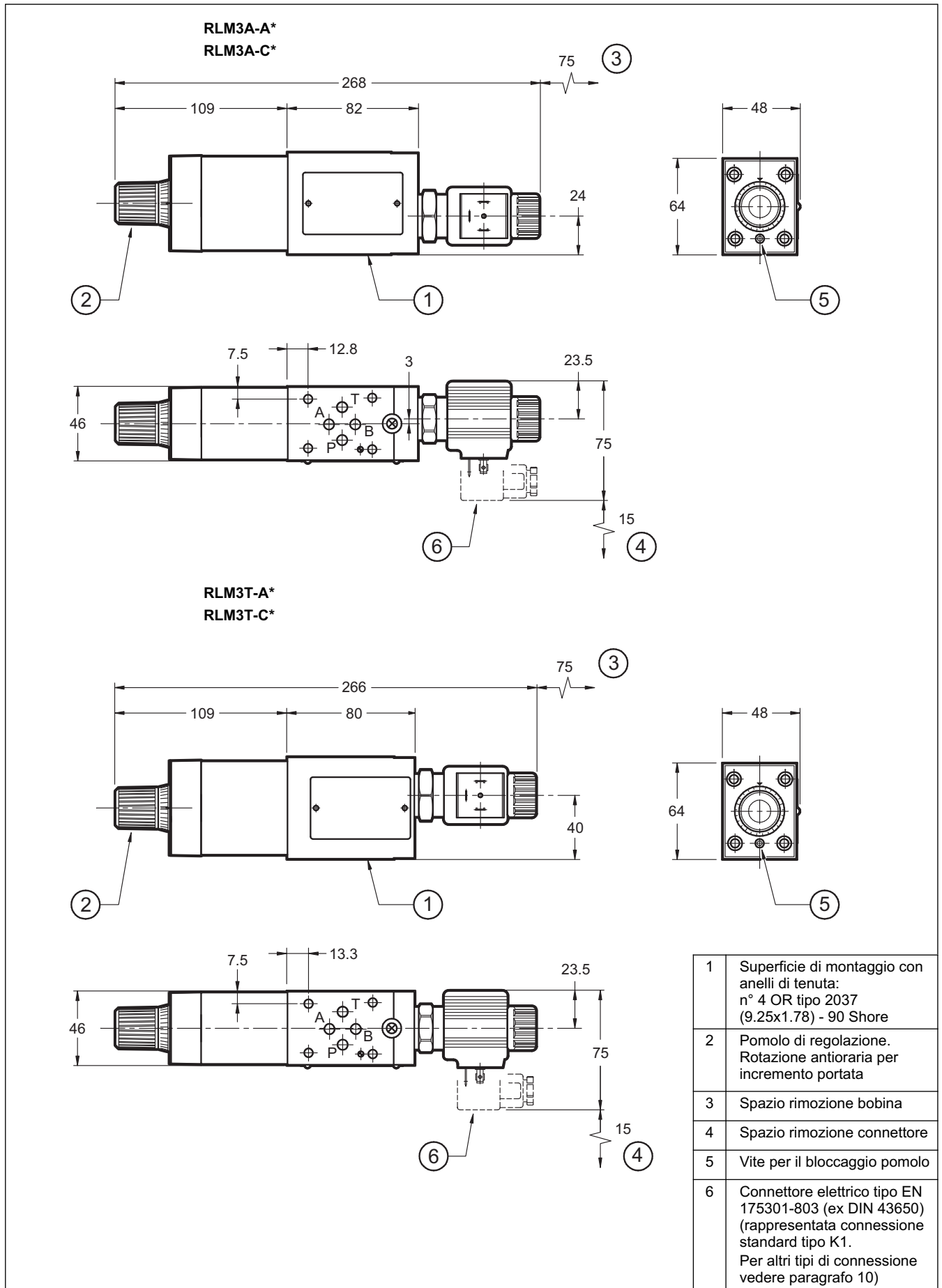

10 - CONNESSIONI ELETTRICHE

connessione per connettore
EN 175301-803 (ex DIN 43650)
codice **K1 (standard)**

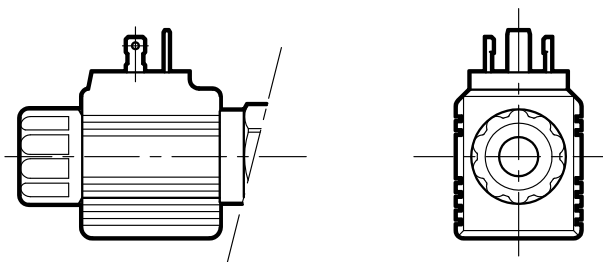

connessione per connettore
AMP JUNIOR
codice **K2**

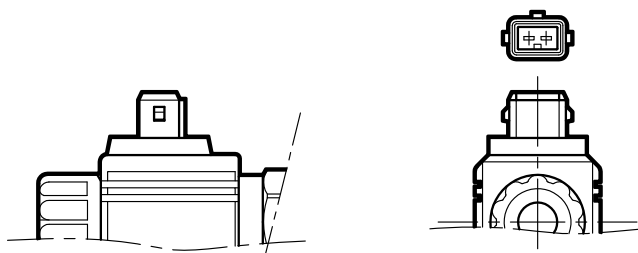

connessione a cavi uscenti.
lunghezza cavi: 100 cm
codice **K4**



connessione DEUTSCH DT04-2P
per connettore DEUTSCH DT06-2S maschio
codice **WK7**

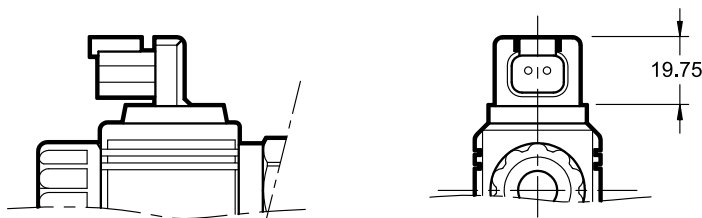

connessione per connettore
AMP SUPER SEAL (due contatti)
codice **WK8**

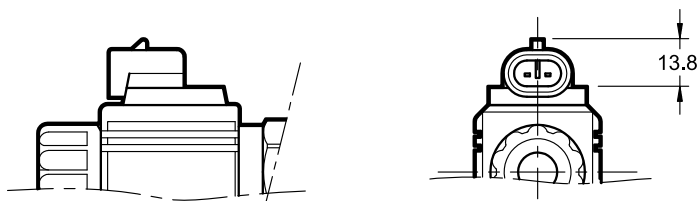

11 - CONNETTORI ELETTRICI

Le elettrovalvole vengono fornite senza connettori. I connettori tipo EN 175301-803 (ex DIN 43650) per connessione elettrica K1 possono essere ordinati separatamente; vedere catalogo 49 000.